

No: Dz2017104816

中国认可

国际互认

检测

TESTING

CNAS L0259



160021020170

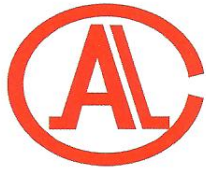

(2016)国认监认字(001)号



# 检 验 报 告

认 证 委 托 人: 杭州博攀智能系统有限公司

产 品 型 号 名 称: BPK-500 型消防电动装置 (消防电动开窗机)

检 验 类 别: 型式试验

国家消防电子产品质量监督检验中心



国家消防电子产品质量监督检验中心  
检验报告

No: Dz2017104816

共 9 页 第 1 页

产品名称	消防电动装置（消防电动开窗机）	型 号	BPKD-500
认证委托人	杭州博攀智能系统有限公司	检验类别	型式试验
生产者	杭州博攀智能系统有限公司	生产日期	2017 年 6 月
生产企业	杭州博攀智能系统有限公司	抽 样 者	/
抽样基数	/	抽样地点	/
样品数量	2 台	抽样日期	/
样品状态	完好	受理日期	2017 年 10 月 18 日
检验依据	GB 16806-2006 《消防联动控制系统》 CNCA-C18-01: 2014 《强制性产品认证实施规则 火灾报警产品》 CCCF-HZBJ-01 《强制性产品认证实施细则 火灾报警产品 火灾探测报警产品》		
检验项目	全部适用项目		
检 验 结 论	<p style="text-align: center;">经检验，所检验项目符合 GB 16806-2006 《消防联动控制系统》要求，按照上述检验依据综合判定为合格。</p> <p style="text-align: center;">以下空白。</p> <div style="text-align: center; margin-top: 20px;">  <p style="margin-top: 10px;">签发日期：2017 年 12 月 7 日</p> </div>		
备 注	报告中符号“/”表示无内容，“—”表示不适用于该产品。		

批准： 

审核： 

编制： 

国家消防电子产品质量监督检验中心  
检验报告

No: Dz2017104816

共9页 第2页

认证委托人	杭州博攀智能系统有限公司		
通信地址	浙江省杭州市大江东产业集聚区义蓬街道金星村		
联系电话	0571-83508718	传真	0571-83508722

产品照片



检验报告

No: Dz2017104816

共9页 第3页

一、产品铭牌内容:

- 1) 产品名称: 消防电动装置 (消防电动开窗机)
- 2) 型号: BPDK-500
- 3) 执行标准号: GB 16806-2006
- 4) 生产者: 杭州博攀智能系统有限公司
- 5) 生产企业: 杭州博攀智能系统有限公司
- 6) 生产地址: 浙江省杭州市大江东产业集聚区义蓬街道金星村十八组 18-23 号
- 7) 额定工作电压: DC24V
- 8) 标称最大推力: 600N
- 9) 产品制造日期和产品编号: 有

二、产品特性描述:

- 1) 外形尺寸: 1090mm×50mm×40mm;
- 2) 为链条式消防电动开窗机;
- 3) 外壳材质: 金属;
- 4) 与以下产品配接工作:  
杭州博攀智能系统有限公司生产的 BPFBI 型消防电气控制装置 (消防电动开窗机控制设备)。

三、产品关键件描述:

执行部件

型号: JSX520A-31ZY、JSX520B-31ZY

生产者: 常州市戴维电机有限公司

一致性核查结论: 符合

国家消防电子产品质量监督检验中心  
 检验报告  
 检验结果汇总表

生产企业：杭州博攀智能系统有限公司

No: Dz2017104816

产品型号：BPKD-500

共 9 页 第 4 页

序号	检验项目	GB 16806-2006 标准条款号	检验结果	结论	备注
1	试验前检查	5.1.5	满足标准要求。	合格	/
2	基本性能试验	5.11	基本性能正常。	合格	/
3	重复动作试验	5.11	基本性能正常。	合格	/
4	绝缘电阻试验	5.13	2#试样电源接线端子 与机壳之间的绝缘电 阻值：大于 1000MΩ。	合格	/
5	射频电磁场辐射抗 扰度试验	5.16	基本性能正常。	合格	/
6	射频场感应的传导 骚扰抗扰度试验	5.17	基本性能正常。	合格	/
7	静电放电抗扰度试 验	5.18	基本性能正常。	合格	/
8	电快速瞬变脉冲群 抗扰度试验	5.19	基本性能正常。	合格	/
9	浪涌（冲击）抗扰 度试验	5.20	基本性能正常。	合格	/
10	低温（运行）试验	5.23	基本性能正常。	合格	/
11	恒定湿热（运行） 试验	5.24	基本性能正常。	合格	/
12	恒定湿热（耐久） 试验	5.25	基本性能正常。	合格	/
13	振动（正弦）（运 行）试验	5.26	基本性能正常。	合格	/

以下空白。

国家消防电子产品质量监督检验中心  
检验报告

No: Dz2017104816

共9页 第5页

射频电磁场辐射抗扰度试验布置示意图

- 1) 测试场地：3米法半电波暗室
- 2) 仪器设备：

设备名称	设备型号	校准状态
信号发生器	N5181A	合格
功率放大器	GBA1G-250	合格
组合天线	STLP 9128 D	合格

- 3) 受试设备连接图：

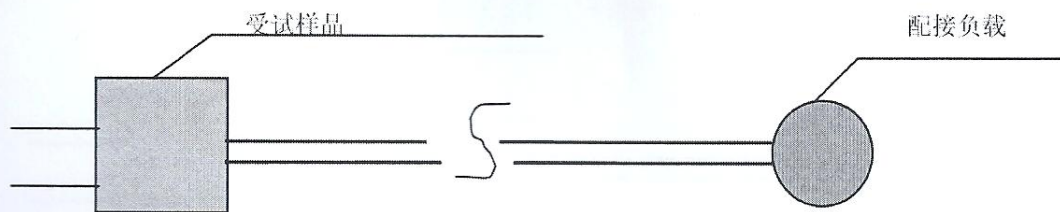

- 4) 试验布置示意图：

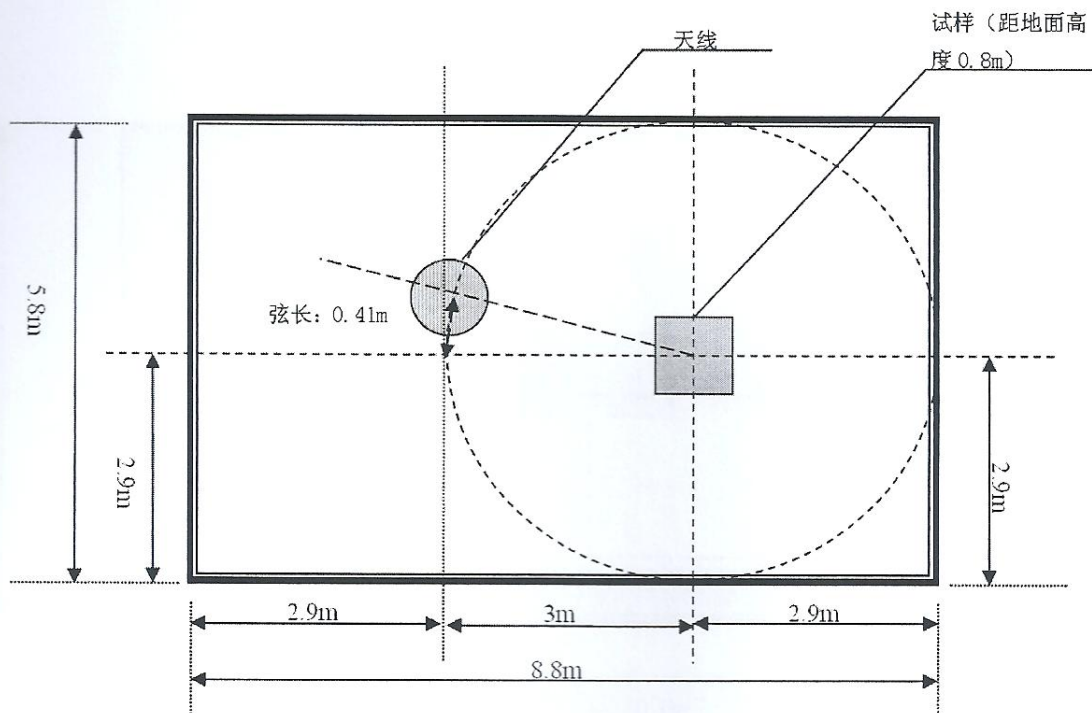

# 国家消防电子产品质量监督检验中心 检验报告

No: Dz2017104816

共 9 页 第 6 页

射频场感应的传导骚扰抗扰度试验布置示意图

- 1) 测试场地：电磁屏蔽室
- 2) 仪器设备：

设备名称	设备型号	校准状态
信号发生器	2023B	合格
功率放大器	CBA9450	合格
电磁注入钳	KEMZ801	合格
耦合去耦网络	CDN M016	合格

- 3) 受试设备连接图：

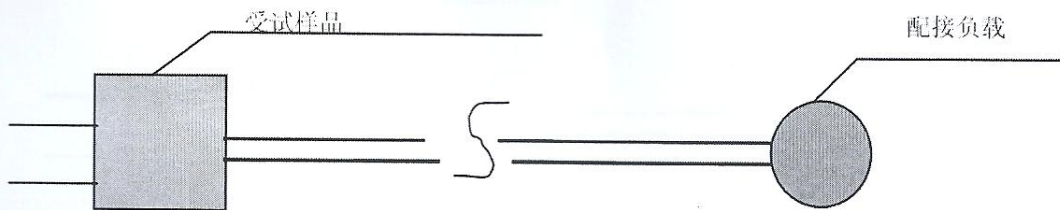

- 4) 试验布置示意图：

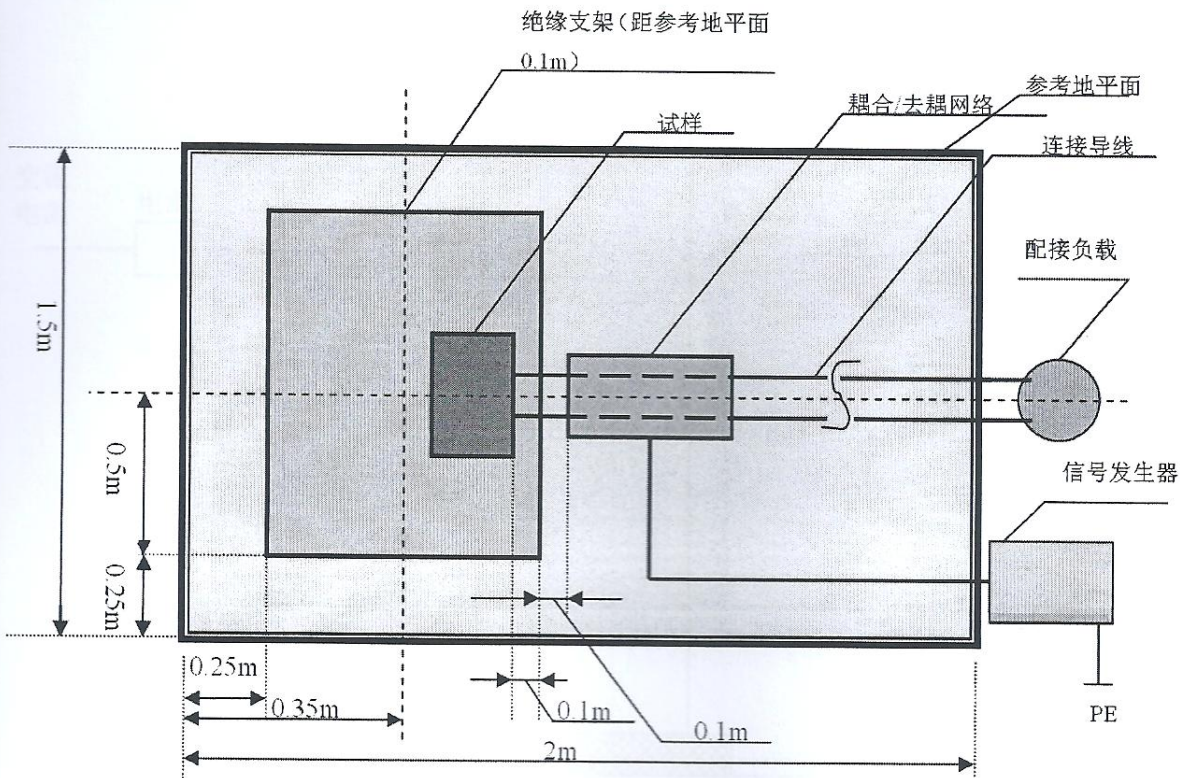

# 国家消防电子产品质量监督检验中心 检验报告

No: Dz2017104816

共 9 页 第 7 页

### 静电放电抗扰度试验布置示意图

- 1) 测试场地：试验室
- 2) 仪器设备：

设备名称	设备型号	校准状态
静电放电试验设备	NSG435	合格

- 3) 受试设备连接图：

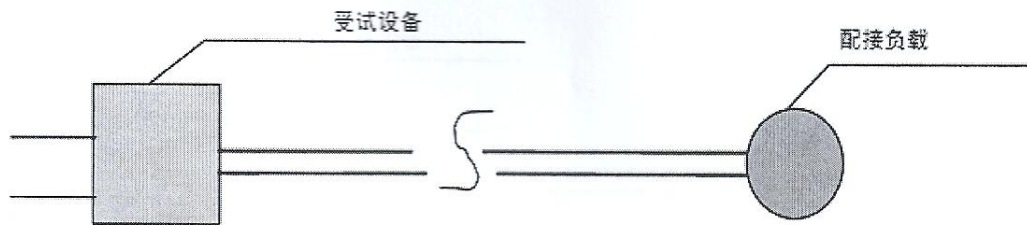

- 4) 试验布置示意图：

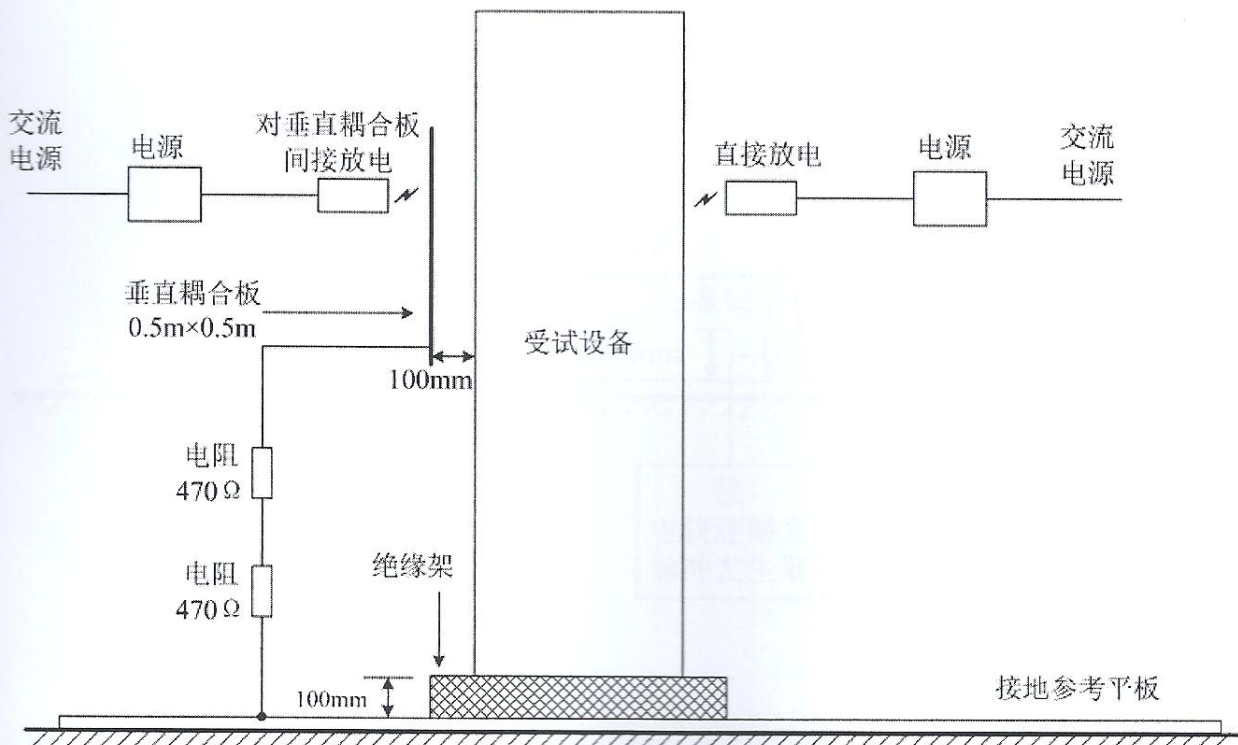



国家消防电子产品质量监督检验中心  
检验报告

No: Dz2017104816

共 9 页 第 8 页

电快速瞬变脉冲群抗扰度试验布置示意图

- 1) 测试场地: 试验室
- 2) 仪器设备

设备名称	设备型号	校准状态
电快速瞬变脉冲发生器	NSG2025	合格

- 3) 受试设备连接图:

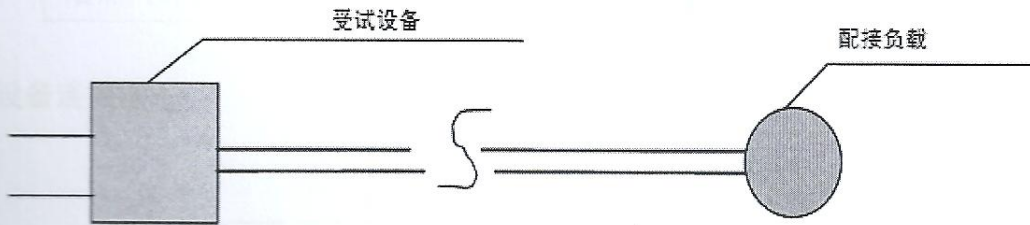

- 4) 试验布置示意图:

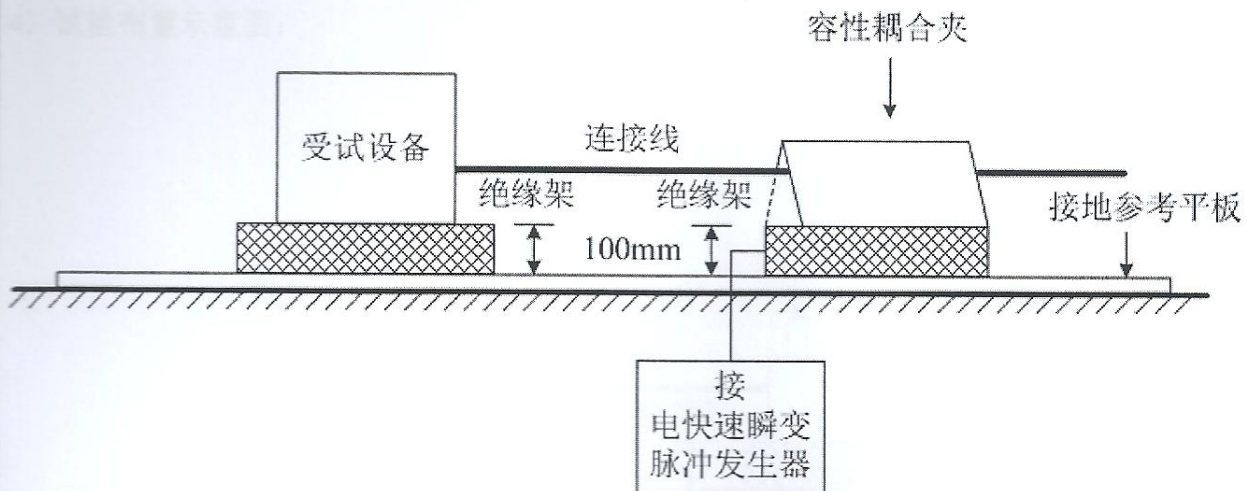

国家消防电子产品质量监督检验中心  
检验报告

No: Dz2017104816

共9页 第9页

浪涌（冲击）抗扰度试验布置示意图

1) 测试场地：试验室

2) 仪器设备

设备名称	设备型号	校准状态
浪涌（冲击）试验装置	NSG3060	合格

3) 受试设备连接图：

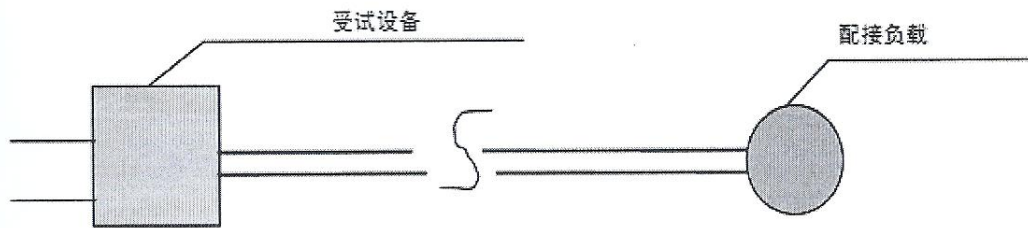

4) 试验布置示意图：

